

DE	L	Phase	braun	N	Null	blau	⊕	Erdung	gelb/grün
CZ	L	fáze	hnědá	N	nula	modrá	⊕	uzemnění	žlutá/zelená
DK	L	fase	brun	N	nul	blá	⊕	jord	gul/grøn
ES	L	Fase	marrón	N	Nulo	azul	⊕	Tierra	amarillo/verde
FR	L	Phase	brun	N	Neutre	bleu	⊕	Terre	jaune/vert
FI	L	Vaihe	ruskea	N	Nolla	sininen	⊕	Maadoitus	keltainen/vihreä
GB	L	phase	brown	N	neutral	blue	⊕	earthing	yellow/green
HU	L	fázis	barna	N	nulla	kék	⊕	földelés	sárga/zöld
HR	L	Faza	smeđa	N	Nula	plava	⊕	Uzemljenje	Žuto/zeleno
IT	L	Fase	marrone	N	Zero	blu	⊕	Messa a terra	giallo/verde
NL	L	Fase	bruin	N	Nul	blauw	⊕	Aarding	geel/groen
PL	L	faza	brazowy	N	zero	niebieski	⊕	uziemienie	żółty/zielony
PT	L	Fase	castanho	N	Zero	azul	⊕	Ligação à terra	amarelo/verde
SE	L	Fas	brun	N	Nolla	blå	⊕	Jord	gul/grön
SI	L	fáza	hnědá	N	nula	modrá	⊕	uzemnenie	žltá/zelená
NO	L	Fase	brun	N	Null	blå	⊕	Jording	gul /grønn

- DE Montage- und Gebrauchsanleitung Wegeleuchten · Außensteckdosen
- CZ Návod k Montáži a Obsluze Zahradní svítidla · Venkovní zásuvky
- DK Monterings- og Brugsanvisning Vejlamper · Stikdåser til udendørs brug
- ES Instrucciones de Montaje y de Uso Luces para viales · Enchufes exteriores
- FR Instructions de montage et d'utilisation Lampes d'éclairage d'allée · Prises extérieures
- FI Asennus- ja Käyttöohjeet Tievalaisimet · Ulkopistorasiat
- GB Instructions for Installation and Use Garden Lightings · Garden Sockets
- HU Szerelés és Használati utasítás Útmegevilágítás · Külsőkonnektor
- HR Upute za montažu i korištenje Svjetiljke za osvjetljavanje puteva · Vanjske utičnice
- IT Istruzioni di montaggio e d'uso Lampade per sentieri · Prese di corrente esterne
- NL Montage- en bedieningshandleiding Tuinverlichting · Tuincontactdozen
- PL Instrukcja Montażu i Użytkowania Oprawy oświetleniowe · Zewnętrzne gniazda wtykowe
- PT Instrução de montagem e de utilização Iluminação de rua · Tomada eléctrica exterior
- SE Monterings- och Bruksanvisning Pollarearmatur · Utvändiga eluttag
- SI Návod na montaž a použitie Pouličné svetlá · Vonkajšie elektrické zástrčky
- NO Monterings- og bruksanvisning Hagebelysning · hagekontakter

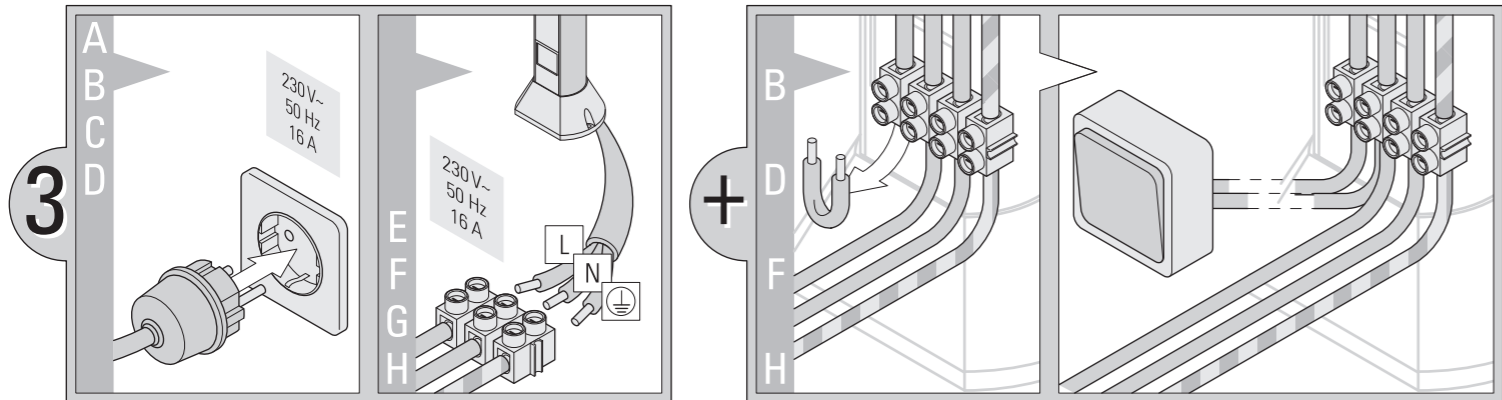

**REV Ritter GmbH**  
 Frankenstr. 1-4 • 63776 Mömbris • Deutschland • www.rev.de  
 E-Mail: service@rev.de • ☎ Service-Telefon: 00800 50 00 27 35\*  
 \*kostenfreie Service-Rufnummer, Mobilfunkpreise abweichend



**DE**

**Produkt-Information**  
Produkte aus unserem GreenCraft Sortiment sind spritzwassergeschützt (Schutzart IP44). Sie sind für den Hausgebrauch bestimmt und nicht für den rauen Einsatz (z. B. auf Baustellen) geeignet.



**Sicherheit bei der Montage und im Gebrauch**  
Beachten Sie diese Montage- und Gebrauchsanleitung genau. Fehler können Beschädigungen verursachen! Schützen Sie die elektrischen Anschlüsse vor Stauansäse: Bauen Sie GreenCraft Produkte nicht in Vertiefungen ein. Wählen Sie Montageorte mit einem Mindestabstand von 0,5m zu Wasserbehältern. Achten Sie auf festes Erdreich, wenn Sie GreenCraft Produkte mittels Erdspieß oder Einschlaghülse aufstellen.

**Sicherheit beim Anschließen**  
Lassen Sie Elektroarbeiten nur von autorisiertem Fachpersonal ausführen! Beim Anschließen ist zu beachten: Machen Sie alle Leitungen spannungsfrei, bis die Montage- und Anschlussarbeiten abgeschlossen sind. Beachten Sie alle einschlägigen VDE-Vorschriften. Verwenden Sie nur geerdete Schutzkontakt-Steckdosen. Sichern Sie GreenCraft Produkte gem. VDE-Vorschrift über einen FI-Schutzschalter ab (Abschaltstrom max. 30mA).

**Warnhinweis – nach Norm VDE 0620-1**  
**Installation nur durch Personen mit einschlägigen elektrotechnischen Kenntnissen und Erfahrungen!\***  
Durch unsachgemäße Installation gefährden Sie:  
• Ihr eigenes Leben • das Leben der Nutzer der elektrischen Anlage  
Mit einer unsachgemäßen Installation riskieren Sie schwere Sachschäden, z.B. durch Brand. Es droht für Sie die persönliche Haftung bei Personen- und Sachschäden.  
Wenden Sie sich an einen Elektroinstallateur!  
\* Erforderliche Fachkenntnisse für die Installation  
Für die Installation sind insbesondere folgende Fachkenntnisse erforderlich:  
• die anzuwendenden „5 Sicherheitsregeln“; Freischalten; gegen Wiedereinschalten sichern; Spannungsfreiheit feststellen; Erden und Kurzschließen; benachbarte, unter Spannung stehende Teile abdecken oder abschranken • Auswahl des geeigneten Werkzeuges, der Messgeräte und ggf. der persönlichen Schutzausrüstung • Auswertung der Messergebnisse  
• Auswahl des Elektroinstallationsmaterials zur Sicherstellung der Abschaltbedingungen • IP-Schutzarten • Einbau des Elektroinstallationsmaterials • Art des Versorgungsnetzes (TN-System, IT-System, TT-System) und die daraus folgenden Anschlussbedingungen (klassische Nutzung, Schutzordnung, erforderliche Zusatzmaßnahmen etc.)

**WEEE-Entsorgungshinweis**  
Gebrauchte Elektro- und Elektronikgeräte dürfen gemäß europäischer Vorgaben nicht mehr zum unsortierten Abfall gegeben werden. Das Symbol der Abfalltonne auf Rädern weist auf die Notwendigkeit der getrennten Sammlung hin. Helfen auch Sie mit beim Umweltschutz und sorgen dafür, dieses Gerät, wenn Sie es nicht mehr nutzen, in die hierfür vorgesehenen Systeme der Getrenntsammlung zu geben. RICHTLINIE 2012/19/EU DES EUROPÄISCHEN PARLAMENTS UND DES RATES vom 04. Juli 2012 über Elektro- und Elektronik-Altgeräte.

**Service**  
Haben Sie Fragen zu unserem Produkt oder eine Beanstandung, dann informieren Sie sich bitte im Internet unter [www.rev.de](http://www.rev.de) über die Kontaktaufnahme und Retourenabwicklung oder senden eine E-Mail an [service@rev.de](mailto:service@rev.de). Wir weisen darauf hin, dass wir keine Sendungen ohne Retournummer bearbeiten können und deren Annahme verweigern müssen.

**FI**

**Tuotetiedot**  
GreenCraft-valikoiman tuotteet ovat roiskevesuojattuja (suojausluokka IP44). Ne on tarkoitettu yksityiskäyttöön eivätkä osaveti kovaan ammattikäyttöön (esimerkiksi rakennustyömailla).

**Aseennusta ja käyttöä koskevat turvaohjeet**  
Noudatase aseennusta ja käyttöohjeita tarkkaan. Virheet voivat aiheuttaa vahinkoja! Suojaa sähkölläänämät kosteudelta: Älä asenna GreenCraft-tuotteita syvennyksiin. Valitse sellainen asennuspaikka, joka on vähintään 0,5 metrin etäisyydellä vesistöistä. Maaperän on oltava kiintyä, jos pystyt GreenCraft-tuotteet maahan upotettavan telineen päälle tai maahan iskettyvällä holkilla.

**Liitäntää koskevat turvaohjeet**  
Sähktyöt saa suorittaa vain valtuutettu sähköalan ammattilainen! Noudatase liitäntään seuraavia ohjeita: Kaikkien johtojen on oltava jännitteettömiä, kunnes aseennusta ja liitäntätöitä lopetetaan. Noudatase kaikkia sähköttöjä koskevia määräyksiä. Käytä vain maadoitettuja, suojattuja pistorasioita. Suojaa GreenCraft-tuotteet FI-vakavirtasuojakytkimillä määräysten mukaisesti (katkaisuvirta enintään 30 mA).

**Sähkö- ja elektroniikkalaiteromun hävittämisohjeet**  
Käytettyjä sähkö- ja elektroniikkalaitteita ei saa Euroopan unionin määräysten mukaan enää hävittää lajittelemattomien jätteiden mukana. Pyörissä oleva jätetyynyriin merkki osoittaa lajitellun välttämättömyyden. Suojele ympäristöä ja huolehdi siitä, että käytöstä poistetut laitteet lajitellaan hävittettäväksi oikein. Sähkö- ja elektroniikkalaiteromua koskeva 04. heinäkuuta 2012 annettu EUROOPAN PARLAMENTIN JA NEUVOSTON DIREKTIIVI 2012/19/EU, annettu 4 päivänä heinäkuuta 2012, sähkö- ja elektroniikkalaiteromusta (uudelleenlaadittu).



**IT**

**Informazioni sul prodotto**  
I prodotti della nostra gamma GreenCraft sono antispruzzo (classe di protezione IP44). Sono adatti per un uso domestico e non si prestano ad un impiego esterno (ad esempio in cantieri edili).

**Sicurezza durante il montaggio e l'uso**  
Attenersi scrupolosamente alle presenti istruzioni di montaggio e uso. La mancata osservanza potrebbe causare danni agli impianti! Proteggere il collegamento elettrico dall'umidità persistente: non montare i prodotti GreenCraft in avvallamenti. Scegliere un luogo che assicuri una distanza minima di 0,5 m rispetto ai serbatoi dell'acqua. Garantire un terreno stabile se i prodotti GreenCraft vengono installati mediante ganci da terra o manico di inserimento.

**Sicurezza durante il collegamento**  
Gli interventi elettrici devono essere eseguiti esclusivamente da tecnici specializzati! Durante il collegamento ricordare di privare di tensione tutti i cavi fino al termine delle operazioni di montaggio e di collegamento. Attenersi a tutte le disposizioni VDE. Utilizzare solo prese con contatto di terra. Proteggere i prodotti GreenCraft con un interruttore automatico FI (corrente di apertura max. 30 mA) conformemente alle disposizioni VDE.



**SE**

**Produktinformation**  
Produkterna i vårt GreenCraft-sortiment är strölfria (kapslingsklass IP44). Produkterna är tillverkade för hembruk och ej för användning i tuff miljö (t.ex. på byggnadsplatser).

**Säkerhet - montering och användning**  
Följ noga alla instruktioner i denna bruks- och monteringsanvisning. Fel kan leda till skador på produkten! Skydda elanslutningarna mot våttansningar. Montera inte GreenCraft-produkterna i fördjupningar. När du monterar produkten måste den ha ett avstånd till närmaste vattenbehållare på minst 0,5 m. Se till att marken är stabil om du ställer upp GreenCraft-produkter med hjälp av jordspett eller inslagshylsa.

**Säkerhet - anlutning**  
Anita endast behöriga elektriker för elinstallationer! Observera följande i samband med elanslutningen: Gör alla ledningar spänningslösa tills monterings- och anslutningsarbetena är avslutade. Beakta alla tillämpliga VDE-föreskrifter. Använd endast jordade eluttag. Säkra dina GreenCraft-produkter enligt VDE-föreskrifterna med hjälp av jordfelsbrytare (brytström max 30mA).

**WEEE-avfallshanteringsanvisningar**  
Begagnad elektrisk el- och elektronikutrustning får enligt europeiska regler inte längre läggas bland osorterat avfall. Symbolen med avfallstunnan på hjul anger att produkten skall källsorteras. Hjälp till att skydda miljön genom lämna denna apparat till rätt avfallssystem inom ramen för källsorteringen. EUROOPAPARLAMENTETS OCH RÅDETS DIREKTIV 2012/19/EU av den 4 juli 2012 om avfall som utgörs av eller innehåller elektrisk och elektronisk utrustning (WEEE).



**DK**

**Produktinformation**  
Produktet horende til vor GreenCraft sortiment er stenkvaldsbeskyttet, (beskyttelsesklasse IP44). De er bestemt til husholdningsbrug og ikke til grov indsats (fx på byggepladser).

**Sikkerhed ved montage og håndtering**  
Overhold venligst denne montage- og betjeningsvejledning nøjagtigt. Følg kan forårsage beskadigelser! De elektriske tilslutninger skal beskyttes mod opstemmet vand i jorden. GreenCraft produkter må ikke indbygges i fordybninger. Der udvælges montagesteder med en minimumsafstand på 0,5 m til vandbeholdere. Sørg for stabil jord, når du anbringer GreenCraft produkter ved jordspids eller løsbæsnig.

**Sikkerhed ved tilslutning**  
Elektrikarbejder kan kun udføres af autoriseret fagpersonale! Ved tilslutningen skal følgende overholdes: Alle ledninger skal være spændingsfrie, indtil montage- og tilslutningsarbejdet er afsluttet. Overhold alle relevante VDE-forskrifter. Der må kun anvendes stikkontakter med jord. GreenCraft produkter skal iht. VDE-forskrift sikres via et HFI-ræde (brydestrøm maks. 30 mA).

**WEEE-henvisning om bortskaffelse**  
Brugte el- og elektronikapparater må i henhold til de europæiske bestemmelser ikke længere tilføres det usorterede affald. Symbolet med en skraldespand på hjul gør opmærksom på, at det er nødvendigt med en separat indsamling. Hjælp med til at beskytte miljøet og sørg, for, at dette apparat tilføres de hertil beregnede systemer for separat indsamling, når det ikke længere skal bruges. EUROPA-PARLAMENTETS OG RÅDETS DIREKTIV 2012/19/EU af 4. juli 2012 om affald af elektrisk og elektronisk udstyr (WEEE).



**GB**

**Product information**  
Products of our GreenCraft program are splash-water protected (IP44). They are for home and not for commercial or industrial use (e.g. work sites).

**Safe installation and use**  
Keep in mind the instructions for installation and use. Wrong installation can cause damages. Protect the electrical connections against bulk-up of water. Do not install GreenCraft in hollow places in the ground. Choose an installation spot with a minimum distance of 0,5 meters to any water container. Check if the underground is suitable for the use of the earth spike or the big metal spike.

**Safe connection**  
The electrical installation must be installed by authorized and qualified personnel. When connecting the product, a dead circuit has to be created until installation and connection is completed. Pay attention to all the VDE guidelines. Only plug in into a socket which is earth protected. Protect your GreenCraft products according the VDE guidelines with a safety switch (turn off current max. 30 mA).

**WEEE-reference of disposal**  
In accordance with European defaults used electrical and electronics devices may no more be given to the unsorted waste. The symbol of the waste bin on wheels refers to the necessity of separate collection. Please help with environmental protection and see to it that this device is given to the for this purpose designated systems of waste sorting if you do not use it any longer. DIRECTIVE 2012/19/EU of the EUROPEAN PARLIAMENT AND OF THE COUNCIL of 4 July 2012 on waste electrical and electronic equipment (WEEE).



**NL**

**Productinformatie**  
Producten uit ons GreenCraft assortiment zijn beveiligd tegen spatwater (aflichtingnorm IP44). Zij zijn bestemd voor huishoudelijk gebruik en niet geschikt voor bedrijfsmatige inzet (bijv. op bouwterreinen).

**Veiligheid bij de montage en tijdens het gebruik**  
Neem de montage-en gebruiksaanwijzing nauwkeurig in acht. Fouten kunnen leiden tot beschadigen! Beveilig uw elektrische aansluitingen tegen watercondensatie. Monteer GreenCraft producten niet in kullen. Kies montageplaatsen met een minimum afstand van 0,5 m tot waterreservoirs. Let op een vaste bodem wanneer u GreenCraft producten met de aardstang of de inslaghuls opstelt.

**Veiligheid bij het aansluiten**  
Laat elektrische installatiewerkzaamheden alleen door geautoriseerd vakpersoneel uitvoeren! Belangrijk bij het aansluiten: maak alle leidingen spanningvrij tot de montage- en aansluitwerkzaamheden zijn afgesloten. Neem alle gebruikte VDE-voorschriften in acht. Gebruik alleen geaarde contactdozen met veiligheidsranddaarde. Beveilig GreenCraft producten overeenkomstig het VDE-voorschrift met een veiligheidsuitschakelaar (uitschakelstroomsterkte max. 30 mA).

**WEEE-afvalrichtlijn**  
In overeenstemming met de Europese aanwijzingen mag afgedankte elektrische en elektronische apparatuur niet langer bij het ongeorteerde afval worden gedeponeerd. Het symbool van de verrijdbare afvalbak wijst op de noodzaak van een gescheiden afvalinzameling. Help ook mee ons milieu te beschermen en zorg ervoor dat deze apparaten, als u ze niet meer gebruikt, in de correcte systemen van de gescheiden afvalinzameling terechtkomen. RICHTLIJN 2012/19/EU VAN HET EUROPEES PARLEMENT EN DE RAAD van 4 juli 2012 betreffende afgedankte elektrische en elektronische apparatuur (AEEA).



**SI**

**Informacije o izdelkih**  
Izdelki iz naše palete GreenCraft so zaščiteni pred škropljenjem (zaščitni razred IP44). Namenjeni so za uporabo v hiši in ne za grobo ravnanje (npr na gradbiščih).

**Varnost pri montaži in med uporabo**  
Natančno upoštevajte ta navodila za montažo in uporabo. Napake lahko privedejo do poškodb! Elektrčne priključke zaščitite pred stopeno vlago. Izdelke GreenCraft ne vgrajujte v vdobine. Za montažo izberite mesta, ki so od zbiralnikov za vodo oddaljena vsaj 0,5 metrov. Pazite na trda tla ko izdelke GreenCraft postavljate s pomočjo klina ali udarne tuljave.

**Varnost pri priključenju**  
Izvajanje električnih del prepustite samo pooblaščenem strokovnemu osebu! Pri priključenju je potrebno upoštevati naslednje: Do zaključka montaže in priključenja vseh vodi morajo biti brez napetosti. Upoštevajte vse obojstrane predpise Združenja nemških elektrotehnikov. Uporabljajte samo ozemljene zaščitne vtičnice. GreenCraft izdelke zavaruje v skladu s predpisom o FI-zaščitem stikalu (izklopni tok največ 30 mA).

**WEEE-navodila za ravnanje z odpadno**  
električno in elektronsko opremo V skladu s predpisom Evropske Unije, odpadne električne in elektronske opreme ne smemo odlagati med nesortirane odpadke. Simbol smetnjaka na kolesih prikazuje najnost ločenega zbiranja odpadkov. Pomagajte tudi vi varovati okolje in poskrbite, da boste naprave, ki jih ne potrebujete več, oddložili na za to predvidene sisteme ločevanja odpadkov. DIREKTIVA 2012/19/EU EVROPSKEGA PARLAMENTA IN SVETA z dne 4. julija 2012 o odpadni električni in elektronski opremi (OEEO).



**ES**

**Información de producto**  
Los productos pertenecientes a nuestro surtido GreenCraft están protegidos contra el agua pulverizada (categoría de protección IP44). Están destinados para el uso doméstico y no resultan apropiados para la aplicación industrial o la intemperie (p.ej. en obras de construcción).

**Medida de seguridad durante el montaje y la utilización**  
Respete escrupulosamente estas indicaciones de montaje y utilización. Cualquier error puede provocar desperfectos. Proteja los conectores eléctricos contra la humedad del suelo: no coloque los productos GreenCraft en lugares excavados. Elija lugares de montaje que estén separados como mínimo 0,5 metros de recipientes de agua. Compruebe que el asiento es firme en el caso de instalar los productos GreenCraft mediante una pica o un casquillo de fijación.

**Medidas de seguridad durante la conexión**  
Compruebe que los trabajos eléctricos sólo los realiza el personal técnico autorizado. Durante la conexión es necesario tener presente lo siguiente: deje todas las conducciones sin tensión hasta la finalización de todos los trabajos de montaje y conexión. Respete todas las disposiciones VDE pertinentes. Utilice únicamente cajas de conexión de seguridad con toma de tierra. Proteja los productos GreenCraft de acuerdo con la normativa VDE mediante un conmutador de seguridad FI (corriente de desconexión máxima: 30 mA).

**WEEE-Indicaciones para la evacuación**  
De acuerdo con las normas europeas los residuos de aparatos eléctricos y electrónicos ya no pueden evacuarse junto con los residuos no clasificados. El símbolo del recipiente de basura con ruedas indica la necesidad de una evacuación selectiva. Colabore usted también en la protección del medio ambiente entregando este aparato a la recogida selectiva de residuos cuando no vaya a utilizarlo más. DIRECTIVA 2012/19/UE DEL PARLAMENTO EUROPEO Y DEL CONSEJO de 4 de julio de 2012 sobre residuos de aparatos eléctricos y electrónicos (RAEE).



**HU**

**Termékinformáció**  
A GreenCraft termékcsalád tagjai cseppállóak (IP44-es védelmi osztály). Házi használatra készültek, nem építkezésen történő használatra.

**Biztonságos összeszerelés és használat**  
Kérjük, gondosan tanulmányozza ezt az összeszerelési és használati útmutatót. A szerelési hibák károkat okozhatnak! Védje az elektromos csatlakozásokat tartásnedvesség ellen: ne telepítse a GreenCraft termékeket mályedésekbe. Összeszerelési helyként válasszon vízjárólktól legalább fél méterre található helyet. ügyeljen a talaj szilárságára, amikor a GreenCraft termékeket rúd vagy hűvelly segítségével állítja fel.

**Biztonságos csatlakoztatás**  
Az elektromos szerelést csak szakember végezze! A berendezés csatlakoztatásakor a következőkre kell ügyelni: áramtalanítsa az összes vezetékét az összeszerelési és csatlakoztatási munkálatok befejezéséig. Tartsa be az ide vonatkozó biztonsági előírásokat. Csak földelt csatlakozó aljzatokat használjon. A GreenCraft termékeket biztonságos védekapcsolóval (megszakító áram max. 30 mA), a biztonsági előírásoknak megfelelően.

**Informacja o produkcie**  
Produkty z naszego asortymentu GreenCraft posiadają osłonę przeciwbryzgową (stopień ochrony IP44). Są one przeznaczone do użytku domowego, a nie do stosowania w surowych warunkach (np. na budowie).

**Bezpieczeństwo przy montażu i podczas użytkowania**  
Należy dokładnie przestrzegać instrukcji montażu i użytkowania. Błędy mogą spowodować uszkodzenia! Przyłącza elektryczne należy chronić przed zbierającą się wilgocią; nie montować produktów GreenCraft w zagłębieniach. Miejsca montażu winny znajdować się w odległości co najmniej 0,5 m od zbiorników na wodę. Należy zwrócić uwagę na mocny grunt, kiedy montują Państwo produkty GreenCraft za pomocą podstawy wbijanej do ziemi lub wbijanej tulei.

**Bezpieczeństwo przy podłączeniu**  
Prace elektryczne winien wykonywać tylko autoryzowany, wykwalifikowany personel fachowy! Przy podłączeniu należy przestrzegać: wszystkie przewody należy odłączyć od prądu aż do zakończenia prac montażowych i instalacyjnych. Należy przestrzegać wszystkich właściwych przepisów VDE / Zrzeszenia Niemieckich Elektryków. Należy stosować tylko uzziemione gniazda wtykowe z zestykiem ochronnym. Zgodnie z przepisami VDE produkty GreenCraft zabezpieczyć należy wyłącznikiem ochronnym (prąd wyłączenia max. 30 mA).



**PL**

**Informacja o produkcie**  
Produkty z naszego asortymentu GreenCraft posiadają osłonę przeciwbryzgową (stopień ochrony IP44). Są one przeznaczone do użytku domowego, a nie do stosowania w surowych warunkach (np. na budowie).

**Bezpieczeństwo przy montażu i podczas użytkowania**  
Należy dokładnie przestrzegać instrukcji montażu i użytkowania. Błędy mogą spowodować uszkodzenia! Przyłącza elektryczne należy chronić przed zbierającą się wilgocią; nie montować produktów GreenCraft w zagłębieniach. Miejsca montażu winny znajdować się w odległości co najmniej 0,5 m od zbiorników na wodę. Należy zwrócić uwagę na mocny grunt, kiedy montują Państwo produkty GreenCraft za pomocą podstawy wbijanej do ziemi lub wbijanej tulei.

**Bezpieczeństwo przy podłączeniu**  
Prace elektryczne winien wykonywać tylko autoryzowany, wykwalifikowany personel fachowy! Przy podłączeniu należy przestrzegać: wszystkie przewody należy odłączyć od prądu aż do zakończenia prac montażowych i instalacyjnych. Należy przestrzegać wszystkich właściwych przepisów VDE / Zrzeszenia Niemieckich Elektryków. Należy stosować tylko uzziemione gniazda wtykowe z zestykiem ochronnym. Zgodnie z przepisami VDE produkty GreenCraft zabezpieczyć należy wyłącznikiem ochronnym (prąd wyłączenia max. 30 mA).

**WEEE-wskazówki usuwania**  
Zużyte urządzenia elektryczne i elektroniczne zgodnie z przepisami europejskimi nie można usuwać wraz z innymi odpadami. Symbol pojemnika na śmieci na kółkach wskazuje na konieczność oddzielnego składowania. Mogą mieć Państwo również swój wkład w ochronę środowiska oddając nieużywane już urządzenia do przewidzianych do tego celu miejsc sortowania. DYPREKTIVA PARLAMENTU EUROPEJSKIEGO I RADY 2012/19/UE z dnia 4 lipca 2012 r. w sprawie zużytego sprzętu elektrycznego i elektronicznego (WEEE).



**CZ**

**Informace o výrobku**  
Výrobky z našeho sortimentu GreenCraft jsou chráněny proti střikající vodě (ochr. třída IP44). Jsou určeny k domácímu, nikoli však k použití za ztížených podmínek (např. na stavbách).

**Bezpečnost při montáži a při používání**  
Vnějše náležtu pozornost tomuto návodu k montáži a k použití. Chyby mohou vést k poškození! Chraňte elektrické přípojky před působením vody; výrobky GreenCraft nenechájte do prohlubni. Pro instalaci zvolte místa vzdálená nejméně 0,5 m od nádrží s vodou. Při instalaci výrobků GreenCraft pomoci zemního hrotu nebo nárazového pouzdra dbejte na pevný podklad.

**Bezpečnost při připojení**  
Elektrická instalace přenechejte výlučně autorizovanému odbornému personálu! Při připojování dbejte na to, aby veškeré elektrické přívody byly bez proudu až do definitivního ukončení montážních a elektroinstalačních prací. Dodržujte všechny příslušné předpisy VDE. Používejte pouze uzemněné zásuvky s ochranným kontaktem. Výrobky GreenCraft zajišťujte v souladu s předpisy VDE ochranným spínačem FI (odpojovací proud max. 30 mA).

**WEEE – Pokyny pro likvidaci odpadu**  
Podle evropských směrnic již nesmějí být použité elektrické a elektronické přístroje odevzdávány do netříděného odpadu. Symbol popelnice na kółkách upozorňuje na nezbytnost odděleného sběru. Pomáhejte i Vy při ochraně životního prostředí a postarejte se o to, aby byly tyto přístroje, pokud je již nepoužíváte, odevzdány do systémů odděleného sběru určených pro tyto účely. SMĚRNICE EVROPSKÉHO PARLAMENTU A RADY 2012/19/UE ze dne 4. Cervence 2012 o odpadních elektrických a elektronických zařízeních (OEEZ).



**FR**

**Informations produits**  
Les produits de notre gamme GreenCraft sont étanches aux projections d'eau (IP 44). Ils sont destinés à l'emploi domestique pas appropriés pour l'utilisation sous des conditions durs (chantiers, par exemple).

**Sécurité pendant la fixation et l'utilisation**  
Etudiez soigneusement ce mode d'emploi et de fixation. Un montage ou une utilisation incorrect mènent à des dégâts. Protégez les raccords électriques contre l'humidité accumulée: ne fixez pas les produits GreenCraft dans des bassins. Nous vous recommandons de choisir un endroit de fixation avec une distance minimum de 0,5 m à un réservoir d'eau. Pour la fixation des produits GreenCraft avec une pique ou une douille, le terrain doit être solide.

**Sécurité pendant le raccordement**  
Faites exécuter l'installation électrique par les hommes du métier. Si vous raccordez les produits, éliminez la tension sur tous les câbles jusqu'à la fin de l'installation. Respectez les normes en vigueur. N'utilisez que des prises avec terre. Protégez les produits GreenCraft par un disjoncteur de protection (courant de coupure 30 mA au maximum).

**WEEE - Indication des traitements des déchets**  
Suite aux indications européennes, les déchets électriques et électroniques ne doivent plus être jetés avec les déchets non tirés. Le symbole de la poubelle avec les roues indique l'importance du tri sélectif. Participez vous aussi au respect de l'environnement et faites en sorte que, lorsque vous n'utiliserez plus votre appareil, vous suiviez les indications du traitement des déchets. DIRECTIVE 2012/19/UE DU PARLEMENT EUROPEEN ET DU CONSEIL du 4 juillet 2012 relative aux déchets d'équipements électriques et électroniques (DEEE).



**HR**

**Informacija o produktu**  
Produkti iz našega GreenCraft sortimenta so zaščiteni pred brizganjem vode (zaščitni razred IP44). Namenjeni so za uporabo v hišni/gospodinjstvu in niso primerni za grobo uporabi (npr. na gradbiščih).

**Varnost pri montaži in uporabi**  
Natančno upoštevajte to navodilo za montažo in uporabo. Napake lahko povzročijo poškodbe! Zaščitite elektrčne priključke pred zbiranjem vlage. Ne vgrajujte GreenCraft produkte v kotanje/vdoline. Izberite kraj za montažo, ki je najmanj 0,5 m oddaljen od posod za vodo. Bodite pozorni na trdnost tal, ce GreenCraft produkte postavljate s pomočjo palice za vtikanje v zemljo ali za zabijanje v zemljo.

**Varnost pri priključenju**  
Električna opravila naj izvaja samo autorizirano osebe! Pri priključenju se mora upoštevati: bodite pozorni, da so vsi vodi brez napetosti, dokler niso zaključena montažna in priključenja opravila. Upoštevajte zedevne VDE predpise. Uporabljajte samo ozemljene priključne kontaktne vtičnice. Zavaruje GreenCraft produkte v skladu z VDE predpisom preko FI zaščitnega stikala (izklopni tok maks. 30 mA).

**Informação sobre o Produto**  
Os produtos do nosso sortido GreenCraft estão protegidos contra salpicos de água (Classe de Proteção IP44). Destinase ao uso doméstico e não ao emprego bruto (p.ex. em estaleiros).

**Segurança na Montagem e na Utilização**  
Leia atentamente esta instrução de utilização e de montagem. A montagem errada pode causar danos! Proteja as conexões elétricas da humidade: Não instale os produtos GreenCraft em cavidades. Escolha os locais de montagem com uma distância mínima de 0,5 metros distante de reservatórios de água. GreenCraft produtos devem ser instalados no solo através de um suporte de madeira ou de um suporte de metal que seja enterrado. Observe o sistema previsto da coleta separada. DIRETIVA 2012/19/UE DO PARLAMENTO EUROPEU E DO CONSELHO de 4 de julho de 2012 relativa aos resíduos de equipamentos elétricos e eletrónicos (REEE).

**Informação sobre o Produto**  
Os produtos do nosso sortido GreenCraft estão protegidos contra salpicos de água (Classe de Proteção IP44). Destinase ao uso doméstico e não ao emprego bruto (p.ex. em estaleiros).

**Segurança na Montagem e na Utilização**  
Leia atentamente esta instrução de utilização e de montagem. A montagem errada pode causar danos! Proteja as conexões elétricas da humidade: Não instale os produtos GreenCraft em cavidades. Escolha os locais de montagem com uma distância mínima de 0,5 metros distante de reservatórios de água. GreenCraft produtos devem ser instalados no solo através de um suporte de madeira ou de um suporte de metal que seja enterrado. Observe o sistema previsto da coleta separada. DIRETIVA 2012/19/UE DO PARLAMENTO EUROPEU E DO CONSELHO de 4 de julho de 2012 relativa aos resíduos de equipamentos elétricos e eletrónicos (REEE).



**PT**

**Informação sobre o Produto**  
Os produtos do nosso sortido GreenCraft estão protegidos contra salpicos de água (Classe de Proteção IP44). Destinase ao uso doméstico e não ao emprego bruto (p.ex. em estaleiros).

**Segurança na Montagem e na Utilização**  
Leia atentamente esta instrução de utilização e de montagem. A montagem errada pode causar danos! Proteja as conexões elétricas da humidade: Não instale os produtos GreenCraft em cavidades. Escolha os locais de montagem com uma distância mínima de 0,5 metros distante de reservatórios de água. GreenCraft produtos devem ser instalados no solo através de um suporte de madeira ou de um suporte de metal que seja enterrado. Observe o sistema previsto da coleta separada. DIRETIVA 2012/19/UE DO PARLAMENTO EUROPEU E DO CONSELHO de 4 de julho de 2012 relativa aos resíduos de equipamentos elétricos e eletrónicos (REEE).

**WEEE-Aviso de descarte**  
Aparelhos elétricos e eletrónicos usados não podem ser mais colocados em lixo não separado conforme as determinações europeias. O símbolo do tambor de lixo sobre rodas avisa sobre a necessidade da coleta separada. Também ajuda na proteção do meio ambiente e providencia que estes aparelhos quando não mais usados sejam entregues no sistema previsto da coleta separada. DIRETIVA 2012/19/UE DO PARLAMENTO EUROPEU E DO CONSELHO de 4 de julho de 2012 relativa aos resíduos de equipamentos elétricos e eletrónicos (REEE).



**NO**

**Produktinformasjon**  
Produkter i vårt GreenCraft-serie er sprutbeskyttet (verneklasse IP44). De er beregnet på bruk i hjemmet og er ikke egnet for tungdrikk (for eksempel på byggeplasser).

**Sikkerhet ved montering og bruk**  
Følg denne monterings- og bruksanvisningen nøye. Feil kan føre til skader! Beskytt de elektriske koplingene mot oppdemmet fukt. Ikke bygg GreenCraft-produkter inn i fordybninger. Velg monteringssted med en minsteavstand på 0,5 meter til vannbeholdere. Pass på at bakken er fast når du stiller opp GreenCraft-produkter med jordbrodd eller nedslagshylse.

**Sikkerhet ved tilkopling**  
Elektrisk arbeid må bare utføres av godkjente fagfolk! Ved tilkopling må du passe på følgende: Gjør alle ledninger spenningsfrie til monterings- og tilkoplingsarbeidet er avsluttet. Beskytt alle gjeldende foreskrifter fra foreningen for fysisk elektrotekniske ingeniører (VDE). Det må bare brukes stikkontakter med jording. GreenCraft-produkter sikres i henhold til VDE-forskriftene via en FI-vermerytter (slukkestrom maks. 30 mA).

**WEEE-Råd om avfallshåndtering**  
I henhold til europeiske direktiver må brukte elektriske og elektroniske apparater må ikke lenger kastes sammen med usortert avfall. Symbolet avfallstønnen på hjul betyr at apparatet må leveres til godkjente miljøstasjoner. Vi ber om at også De tar vare på miljøet ved å sørge for at slike apparater leveres til godkjente miljøstasjon når apparatet ikke brukes lenger. EUROOPAPARLAMENTETS OG RÅDETS DIREKTIV 2012/19/EU av 04. juli 2012 for utbrukte elektriske og elektroniske apparater.

